













PERFIL DE SUPERFICIE

Ref.
161409

BARRA DE PERFIL DE ALUMINIO DE SUPERFICIE DE 14 mm. x 9 mm.

Perfil de superficie. Creado en aluminio con acabado anodizado en plata para todo tipo de tiras LED. Óptima disipación del calor mediante sus altas calidades. Especial para configurar una iluminación única, así como para aportar diseño y ofrecer espacios vanguardistas.

INFORMACIÓN TÉCNICA PERFIL DE ALUMINIO 14 mm. x 9 mm. x 2.000 mm

-  Barra en aluminio anodizado acabado en plata.
-  El acabado anodizado protege contra el paso del tiempo.
-  Se sirve en barras de 2 m.
-  Peso por metro de perfil: 70,4 gr. Cada barra sin difusor: 140,8 gr.
-  Dos tapas y cuatro grapas por barra.
-  Difusor opal de 2 m.
-  Difusor en PVC: Aislante natural, no conduce electricidad o temperatura.
-  Caja de 200 metros / 100 barras.
-  Peso de la caja: 19,7 Kg.
-  Medidas de la caja: 204 x 18 x 11 cm.



PERFIL DE SUPERFICIE

Ref. 161409

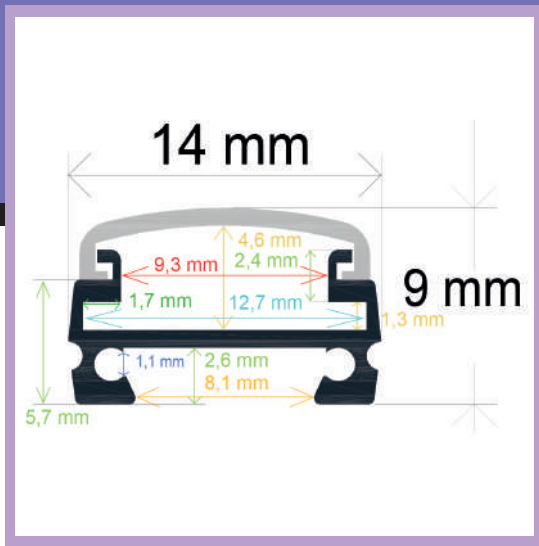

DIBUJO TÉCNICO

2 AÑOS en toda la gama
GARANTÍA de perfiles Iludec

Modo de colocación

161409- SUPERFICIE

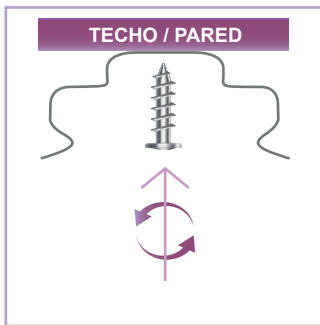

- ① Atornillar las grapas a una superficie

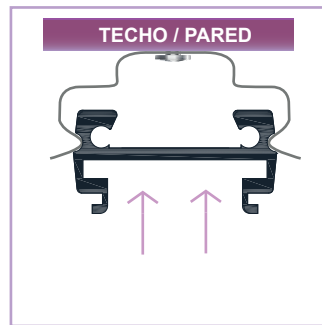

- ② Encajar en las grapas el perfil sin el difusor

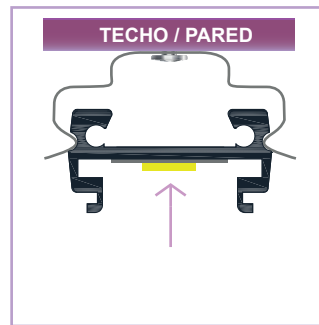

- ③ Pegar el adhesivo de la tira LED al perfil

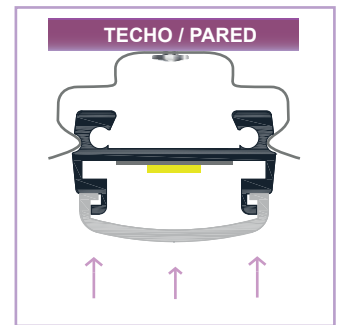

- ④ Ajustar el difusor en el perfil