



PERFIL DE SUPERFICIE











Ref.
161708

BARRA DE PERFIL DE ALUMINIO DE SUPERFICIE DE 17 mm. x 7,8 mm.

Perfil de superficie. Creado en aluminio con acabado anodizado en plata para todo tipo de tiras LED. Óptima disipación del calor mediante sus altas calidades. Especial para configurar una iluminación única, así como para aportar diseño y ofrecer espacios vanguardistas.

INFORMACIÓN TÉCNICA

PERFIL DE ALUMINIO 17 mm. x 7,8 mm. x 2.000 mm

-  Barra en aluminio anodizado acabado en plata.
-  El acabado anodizado protege contra el paso del tiempo.
-  Se sirve en barras de 2 m.
-  Peso por metro de perfil: 92,25 gr. Cada barra sin difusor: 184,5 gr.
-  Dos tapas y cuatro grapas por barra.
-  Difusor opal de 2 m.
-  Difusor en PVC: Aislante natural, no conduce electricidad o temperatura.
-  Caja de 200 metros / 100 barras.
-  Peso de la caja: 24,7 Kg.
-  Medidas de la caja: 204 x 18 x 11 cm.



PERFIL DE SUPERFICIE

Ref. 161708



DIBUJO TÉCNICO

2 AÑOS en toda la gama
GARANTÍA de perfiles Iludec

Accesorios recomendados*



Rollo de difusor opal.

Para perfiles de 12,5 mm.
El rollo completo mide 30 m.

Ref. 1601121



Rollo de difusor transparente.

Para perfiles de 12,5 mm.
El rollo completo mide 30 m.

Ref. 1601122



Rollo de difusor de colores.

Para perfiles de 12,5 mm.
El rollo completo mide 30 m.

Negro - Ref. 1601123

Rojo - Ref. 1601124

Naranja - Ref. 1601125

Azul - Ref. 1601126

Verde - Ref. 1601127



Conector de esquina para unir perfiles.

Accesorio para unir dos barras de perfil en ángulo recto.

Ref. 165015

*No incluidos

Modo de colocación

161708 - SUPERFICIE

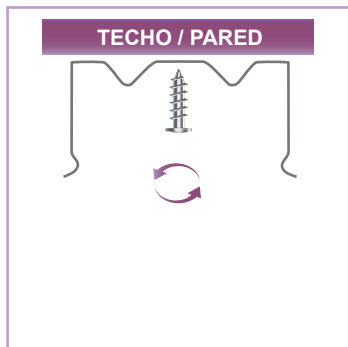

① Atornillar las grapas a una superficie

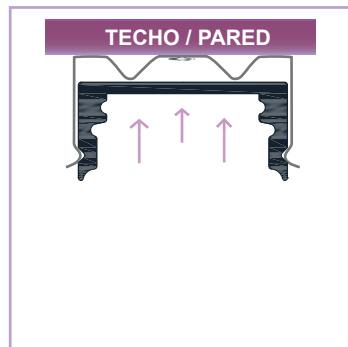

② Presionar el perfil en las grapas hasta que haga "click"

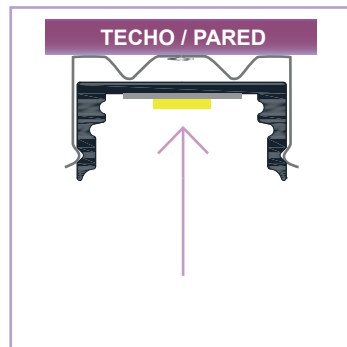

③ Pegar el adhesivo de la tira LED al perfil

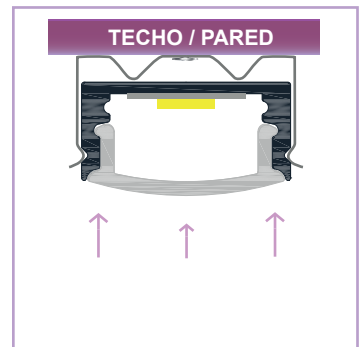

④ Encajar el difusor en el perfil