









PERFIL LED DE SUPERFICIE

Ref.
162310



INFORMACIÓN TÉCNICA

PERFIL LED DE ALUMINIO
23,4 mm. x 9,7 mm. x 2.000 mm

-  Barra de 2 m. de aluminio anodizado en color plata.
-  El acabado anodizado protege contra el paso del tiempo.
-  Se sirve en barras de 2 m.
-  Peso de cada perfil LED de 2 m. incluyendo el difusor: 321,4 gr.
-  Incluye difusor opal de 2 m. Además de 2 tapas y 4 grapas.
-  Difusor en PV: Aislante natural, no conduce electricidad o temperatura.
-  La caja incluye 100 metros: 50 barras de 2 metros.
-  Peso total de la caja: 17 Kg.
-  Medidas de la caja: 204 x 18 x 10 cm.

Perfil LED de superficie. Creado en aluminio con acabado anodizado en plata. Óptima disipación del calor mediante la alta calidad de sus materiales. Especial para configurar una iluminación única; así como para aportar diseño y ofrecer espacios vanguardistas.

RoHS 

PERFIL DE SUPERFICIE

Ref. 162310

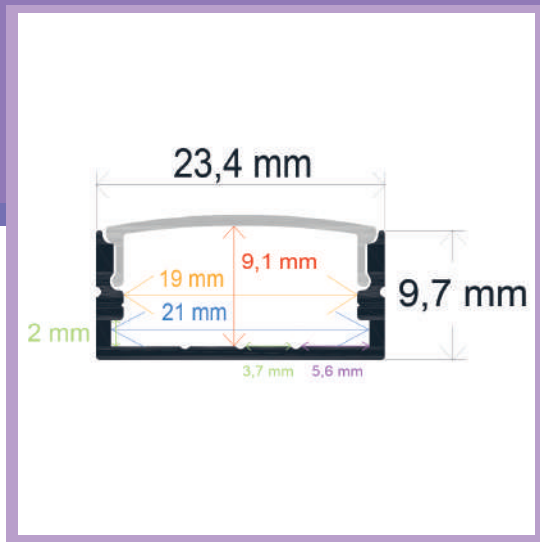

DIBUJO TÉCNICO

2 AÑOS en toda la gama
GARANTÍA de perfiles Iludec

Accesorios recomendados*



Rollo de difusor opal.

Para perfiles de 21 mm.
El rollo completo mide 30 m.
Ref. **1601211**

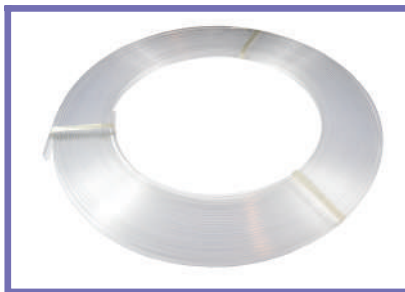

Rollo de difusor transparente.

Para perfiles de 21 mm.
El rollo completo mide 30 m.
Ref. **1601212**

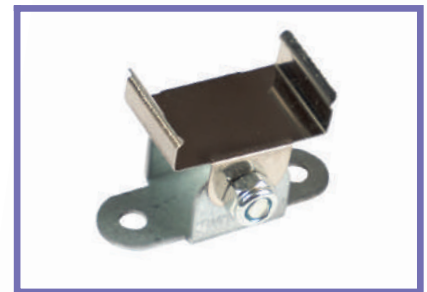

Soporte para perfil.

Firme anclaje para disponer perfiles
en superficies.
Ref. **165016**

*No incluidos

Modo de colocación

162310 - SUPERFICIE

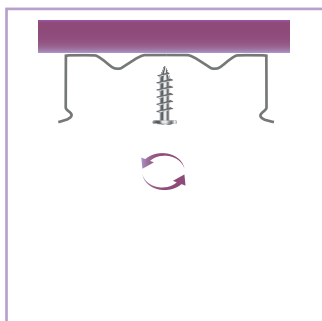

① Atornillar las grapas a una superficie

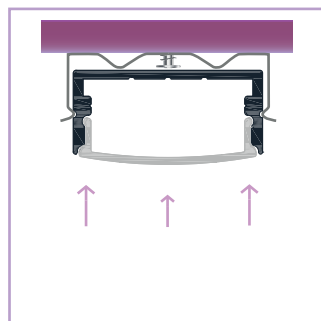

② Encajar el perfil hasta que haga "click"

162310 + 165016

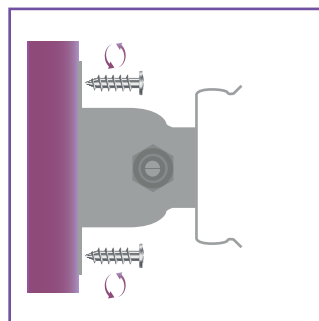

① Atornillar el anclaje a una superficie

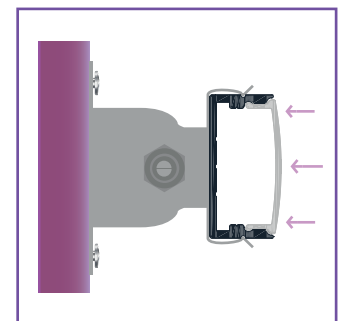

② Encajar el perfil hasta que haga "click"